

HANDLEIDING NEDERLANDS

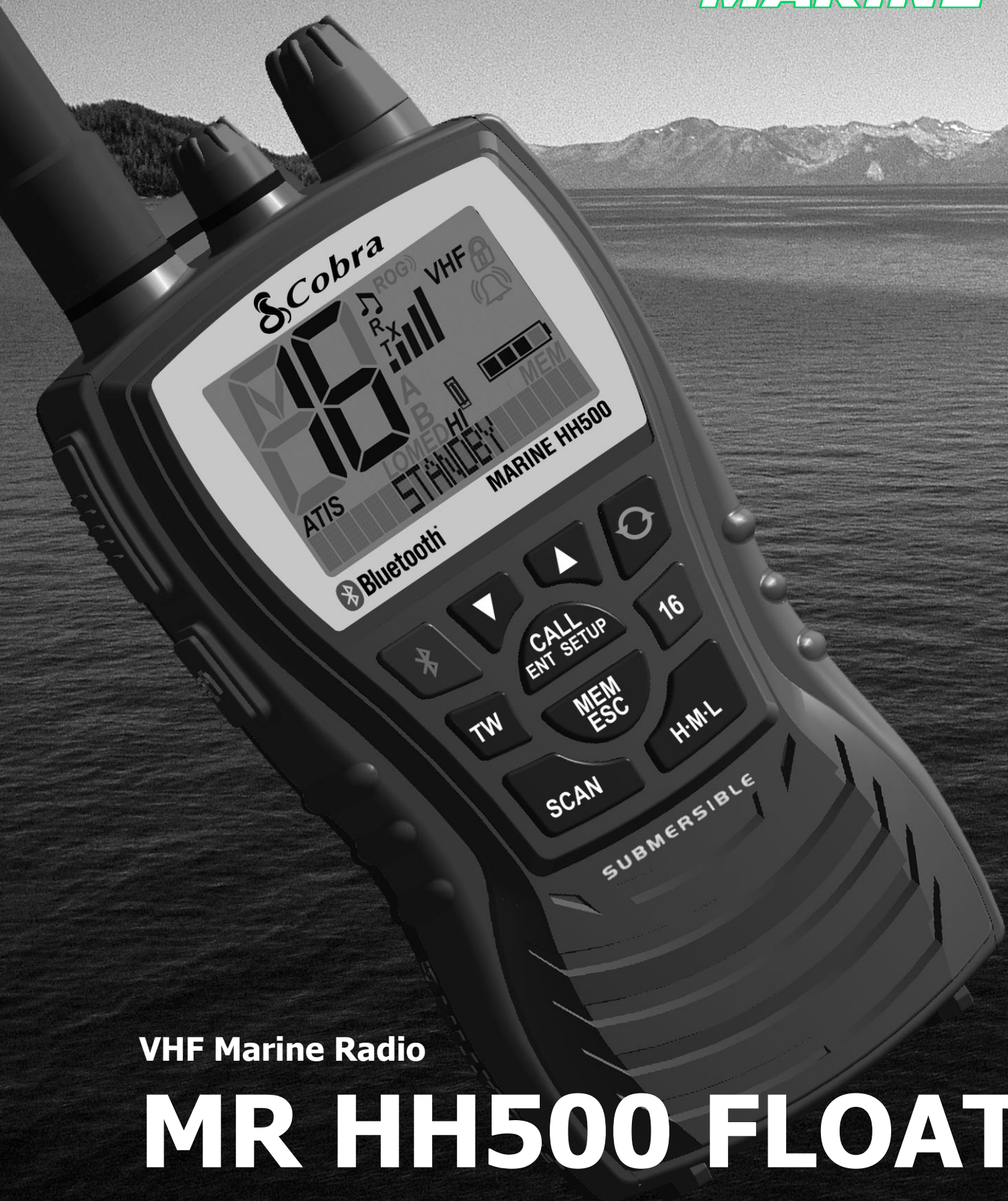

VHF Marine Radio

# MR HH500 FLOAT

## Toets functies en schermweergaven

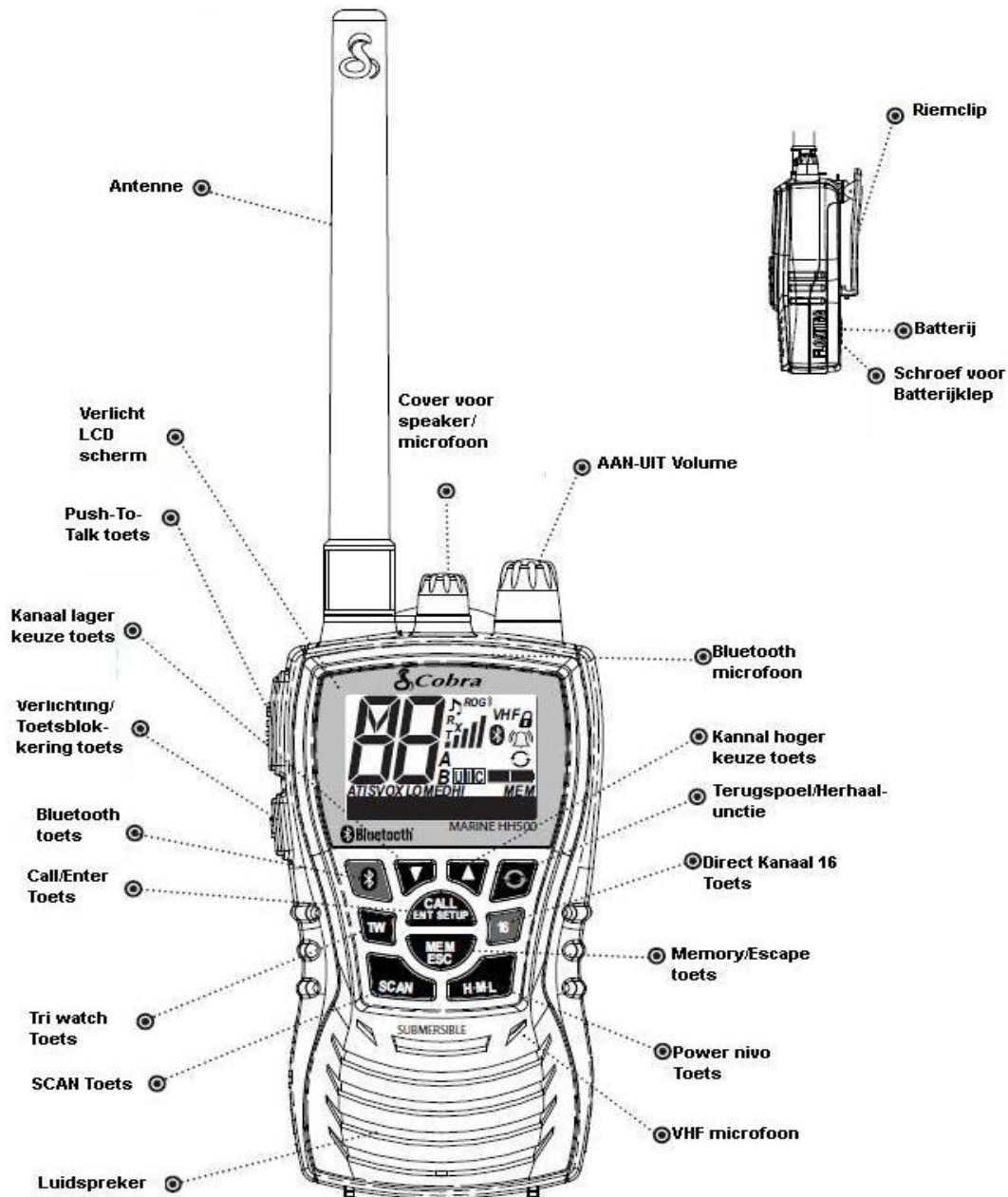

## Het verlichte LCD Scherm

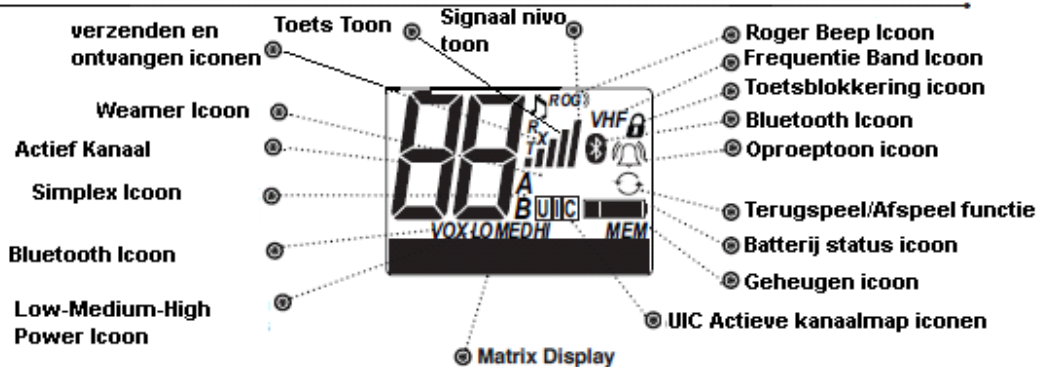

## Inhoudsopgave

	<b>pagina</b>
Toetsfuncties en schermweergaven	2
Inhoudsopgave	3/4
Product Functies	5
Hoe uw Cobra Marine Marifoon werkt	5
Algemene waarschuwingen en voorzorgsmaatregelen	5
Meegeleverd in deze verpakking	6
Installatie en Verwijderen van de Antenne	6
Batterij en Lader	7
Polsband en riemclip	8
<b>Aan de slag met uw marifoon</b>	<b>9</b>
Veel gebruikte functies	
Power/Volume	9
Radio Speaker en Microfoon	9
PTT toets (Press To Talk)	9
Achtergrondverlichting / Toetsblokkering	9
Kanaal Omhoog / Omlaag (CH+ / CH-)	10
SCAN toets	10
High/Medium/Low (H-M-L) Zendniveau	11
Schakelen tussen H-M-L	11
Call/Enter/Set-up toets	11
<b>Set-Up Programmeren</b>	<b>12</b>
Marine (VHF) Mode programmeren	12
Squelch instelling	12
International/Canada/USA kanaal mappen	12
Oproep Toon Alarm	13
Oproep Toon Selecteren	13
Roger Beep Mode	13
Toets Toon Mode	13
ATIS Mode	14
ATIS ID verzenden aan- of uitzetten	14
<b>ATIS ID Programmeren</b>	<b>15</b>
ATIS Instellen	15
<b>Bluetooth modus koppelen</b>	<b>16</b>
Bluetooth programmeren	17
<b>Standby / Ontvangen en Verzenden</b>	<b>18</b>
Marine Stand-by / Receive (Rx)	18
Transmit (Tx)	18
Kanaal 16	19
<b>Tri-Watch Mode</b>	<b>19</b>
Tri-Watch programmeren	19
Gebruik van Tri-Watch	20
<b>Geheugen Locaties</b>	<b>20</b>
Geheugen programmeren	20
Opgeslagen kanaal selecteren	21
Opgeslagen kanaal wissen	21
<b>Kanalen Scannen</b>	<b>22</b>
Geheugen locaties scannen	22
<b>Terug luister functie</b>	<b>23</b>
Gebruik van Rewind-Say-Again	23
Bluetooth gebruik	24
Het beantwoorden en beëindigen van een telefoon oproep	24
Een oproep doen met uw mobiele telefoon	25

<b>Het gebruik van Voice Dialing</b>	25
Een oproep doen met Voice Dialing	25/26
<b>Algemene opmerkingen over de Bluetooth functie</b>	27
<b>Burp mogelijkheid</b>	27
<b>Drijvende marifoon</b>	27
<b>Accessoires</b>	
<b>Overzicht Marifoonkanalen &amp; Frequenties Baselpakket</b>	29/30
<b>ATIS code samenstelling</b>	30

## Product Functies

---

### Power Settings

Selecteerbaar vermogen van 1, 3 of 6 Watt voor korte of langere afstand oproepen

### Onderdompelbaar volgens JIS7 Standaard

Waterproof tot 1m diepte voor 30 minuten

### Toetsblokkering

Voorkomt per ongeluk bedienen van de toetsen

### Matrix Display

Aan de onderzijde van het LCD display wordt tekst weergegeven om de gebruiker te informeren in welke mode of functie de marifoon is ingeschakeld

### AA Batterij compatible

Met de optionele AA Batterij-tray kan in geval van nood toch gebruik worden gemaakt van de marifoon. (art CM110-024)

### Direct kanaal 16 toets

Onmiddellijk naar kanaal 16 schakelen in geval van nood

### Floating

Deze marifoon blijft drijven als hij overboord is gevallen. De oranje kleur zorgt ervoor dat hij goed zichtbaar is. (de batterij moet gemonteerd zijn)

### 220V/12V Lader meegeleverd

De batterij laden aan boord of thuis, op 12 of op 220 volt

### Rewind-Say-Again

Terugluister functie voor gemiste marifoon berichten.

### Vergrendelbare Buirolader

Houdt de marifoon of de batterij op z'n plaats; geschikt voor horizontale of verticale montage

### Automatic Transponder Identification System (ATIS)

ATIS stuurt data aan het eind van iedere uitzending ter identificatie van het zendstation

### Speaker/Mic Aansluiting

Maakt aansluiten van optionele Cobra lapel speaker/microfoon mogelijk

### Ongelimiteerde geheugen opslag

Kan ongelimiteerd aantal VHF kanalen in het geheugen opslaan

### Signaal Sterkte Meter

Laat sterkte van in- en uitgaande signalen zien

### Verlichte toetsen

Goede zichtbaarheid van alle toetsen door verlichting

### BURP

De exclusieve BURP functie van Cobra laat water uit de speaker trillen nadat deze in overboord is gevallen of in de regen heeft gelegen

### Microblue TM

Bluetooth in een uniek ruisonderdrukkingssysteem. Geschikt voor alle mobiele telefoons met Bluetooth.

## Hoe uw Cobra Marine Marifoon Werkt

---

Deze radio is een batterij gevoedde draagbare zender-ontvanger voor gebruik boven water. Het geeft u tweeweg schip-naar-schip en schip-naar-walstation communicatie, voornamelijk voor de veiligheid en secundair voor navigatie en operationele doeleinden.

Met deze radio kunt u om hulp roepen, informatie krijgen van andere watersporters, praten met sluis of brug bedieners en bellen naar overal in de wereld middels een marine operator.

## Handleiding Cobra MRHH5000EU Handheld Marifoon

---

Deze Nederlandstalige handleiding is een beknopte versie van de Engelstalige versie. Indien er functies niet zijn beschreven in deze beknopte uitgave, verwijzen wij u naar de uitgebreide Engelse handleiding. Lees deze handleiding aandachtig door alvorens met uw marifoon aan de slag te gaan.

### Algemene waarschuwingen en voorzorgsmaatregelen

---

De Cobra marifoon genereert elektromagnetische (RF; Radio Frequency)straling zodra er wordt uitgezonden. Om ervoor te zorgen dat u en diegene om u heen niet worden blootgesteld aan een te hoog stralingsniveau:

- Houdt **ALTIJD** de radio, en speciaal de antenne, tenminste 5,1 cm van u af zodra er wordt uitgezonden.
- Zorg ervoor dat de antenne **NOOIT** met een lichaamsdeel in contact staat zodra er wordt uitgezonden.
- Houdt de radio te allen tijde evenveel verwijderd van uw omstanders als van u zelf.
- Gebruik de radio **NOOIT** zonder de meegeleverde antenne.
- Gebruik de radio **NIET** voor meer dan 40% van de tijd enkel om te zenden. De radio zendt, zodra de PTT (Talk) toets is ingedrukt en het Transmit pictogram in het LCD scherm zichtbaar is.
- Gebruik enkel originele COBRA accessoires (laders, batterijen, etc.)
- Gebruik de radio **NOOIT** in een omgeving waarin RF straling, elektromagnetische interferentie of storing met of aan andere apparatuur kan veroorzaken. Bijvoorbeeld in vliegtuigen, explosie gevaarlijke omgevingen en ziekenhuizen.
- Zet de radio **UIT** in explosieve omgevingen en overal waar het verboden is met radio's te zenden.

***Indien er nalatig met bovenstaande waarschuwingen wordt omgegaan, kan dit gevaarlijke situaties voor u en anderen opleveren!***

- Houd de radio **ALTIJD** minimaal 0,9m bij het magnetisch kompas vandaan.
- Vermijd opslag van de radio bij temperaturen onder -20 of boven 60°C.
- Probeer **NOOIT** interne delen van de radio zelf te repareren. Laat dit te allen tijde door een specialist uitvoeren.
- Deze radio is uitgerust met een LiON ( oplaadbare batterij).
- Gebruik **ALLEEN** de meegeleverde batterijlader om de batterij op te laden.
- Sluit de batterij **NIET** kort.
- Oude batterijen zijn chemisch afval en dienen op verantwoorde wijze afgevoerd te worden. Bij contact met vuur kunnen batterijen ontploffen.
- Veranderingen of modificaties aan de radio kunnen in strijd zijn met de regelgeving en kunnen ervoor zorgen dat gebruik van de radio illegaal is.

## Meegeleverd in deze verpakking

---

Deze artikelen moeten in de verpakking van uw Cobra Marine Marifoon zijn meegeleverd:

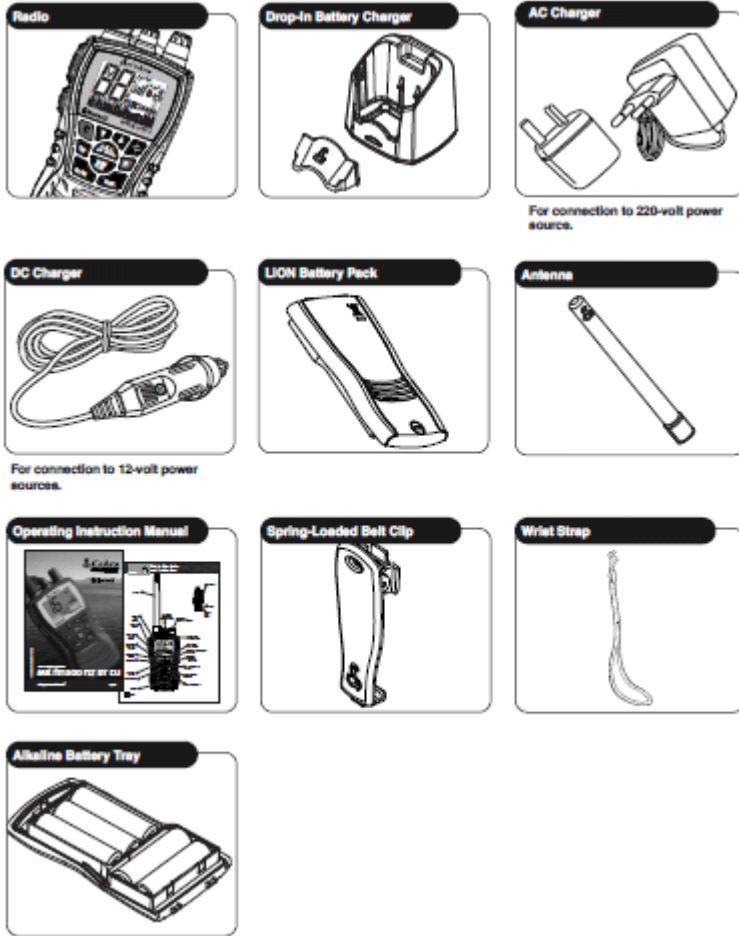

## Installatie en verwijderen van de antenne

---

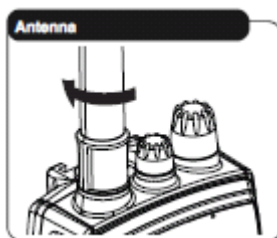

1. Draai de antenne met de wijzers van de klok mee om deze te monteren. Draai de antenne niet te vast.
2. Om de antenne te demonteren, draai tegen de wijzers van de klok in.

## Batterij en Lader

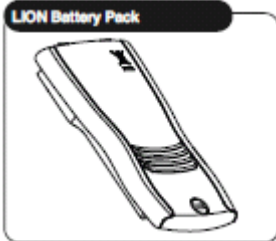

De radio wordt geleverd met een gesealde oplaadbare LiON batterij.

**WAARSCHUWING:** Gebruik uitsluitend de meegeleverde lader om de batterij op te laden. Laad de batterij nooit op met een andere dan de meegeleverde lader. Dit kan brand en/of explosies tot gevolg hebben. Bewaar de batterij niet in een te warme ruimte, daar dit de levensduur van de batterij kan bekorten.



Zodra de oplaadbare batterijen te snel ontladen, is het noodzakelijk een nieuwe batterij aan te schaffen. De marifoon werkt ook op 5 AA batterijen van goede kwaliteit in samenwerking met de optionele alkaline batterijhouder. Met deze batterijen kan ook op hoog vermogen worden gezonden.

De batterij kan maar op één manier correct gemonteerd worden.



1. Positioneer de batterij correct boven de achterzijde van de marifoon
2. Duw de batterij strak tegen de achterzijde aan en schuif deze tot de bovenzijde totdat de batterij op zijn plaats zit.
3. Draai de schroef met de achterkant van de riemclip vast. Draai de schroef niet te vast. Gebruik enkel de achterkant van de riemclip om de schroef vast te zetten.

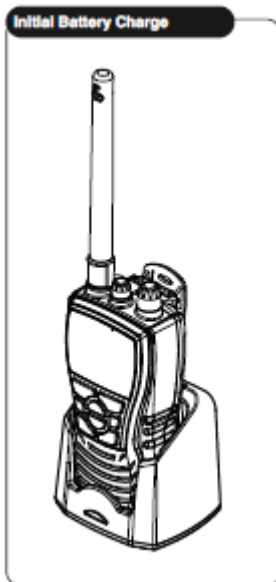

De batterij kan doormiddel van de meegeleverde voedingsnoeren ofwel thuis of in uw auto of boot worden opgeladen op 220VAC of 12VDC.

1. Steek het hiervoor geschikte snoer achterin de lader
2. Zet de marifoon of enkel de batterij met het opvulstukje in de lader.
3. Het rode led-je op de voorzijde van de lader brandt om aan te geven dat er geladen wordt. De led kleurt groen als de batterij opgeladen is.
4. Zet de lader aan boord van een schip vast met schroeven, om mogelijke schade als gevolg van omvallen van de lader te voorkomen.

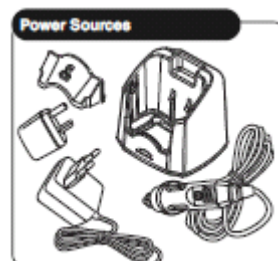
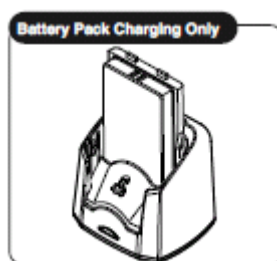

Als u de marifoon gebruikt ziet u de batterij status afbeelding in het LCD scherm. Als de icoon knippert is tijd om de accu weer op te laden.

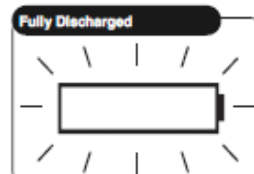
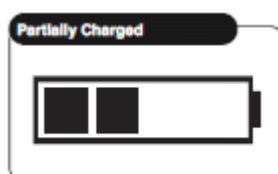
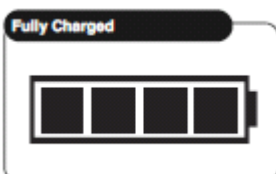



## Polsband en riemclip

---

Belt Clip



Gebruik de riemclip om de marifoon op uw lichaam te dragen.

1. Bevestig hiervoor de riemclip bovenaan uw broekband en laat de marifoon met de ronde knop aan de achterzijde in de gleuf glijden.
2. Om de marifoon af te nemen, dient deze ondersteboven gedraaid te worden, waarna deze uit de clip genomen kan worden.
3. Om de polsband te monteren, leidt het door de opening aan de bovenzijde van de riemclip, door zichzelf terug en trek stevig aan.

Ineert Belt Clip onto Radio

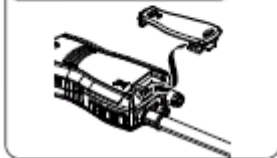

Wrist Strap Attachment



Secure Radio



## Aan de slag met uw marifoon



Neem de pagina met de afbeelding van de marifoon en de toetsbenamingen erbij als referentie om de verschillende toetsen en schermweergaven te kunnen herkennen. Zodra er in deze handleiding wordt gesproken over “Druk” of “Druk en houd vast”, wordt er bedoeld (met uitzondering van Press To Talk PTT): “Druk”: druk de betreffende toets ca 1 seconde in en laat deze weer los. “Druk en houd vast”: druk de betreffende toets ca. 3 seconden in en laat deze weer los.

Als er een toets wordt ingedrukt, m.u.v. de PTT toets, zal er een korte toon hoorbaar zijn, zal het bijbehorende pictogram verschijnen en de achtergrondverlichting van het LCD scherm aan gaan. De verlichting zal na 10 seconden automatisch doven.

Twee (2) korte tonen (beeps) bevestigen het opslaan van settings en drie (3) korte tonen zijn hoorbaar zodra er zich een foutmelding voordoet.

### Veel gebruikte radio functies

---

#### Power/Volume

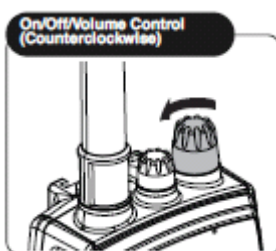
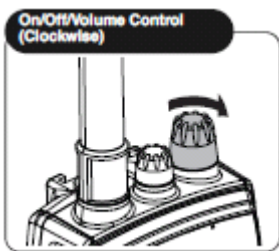

De **On/Off/Volume** controle knop is rechts bovenop de radio geïnstalleerd. Door hieraan naar rechts of links te draaien zal de radio aan of uit schakelen en zal het volume van de speaker toe- of afnemen.

#### Radio Speaker en Microfoon

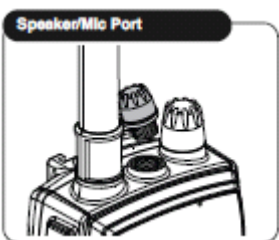

De ingebouwde **Radio Speaker** en **Microfoon** zijn aan de voorzijde, onderaan de radio geïnstalleerd. Een extra Speaker/Microfoon aansluiting t.b.v. een optionele Speaker/Microfoon is bovenop de radio geïnstalleerd, tussen de antenne en de Power/Volume/Squelsh knop.

#### PTT toets (Press to Talk)



Druk deze toets in en houd hem ingedrukt om boodschappen te zenden. Laat de toets los, om het zenden te beëindigen.

#### Achtergrondverlichting / Toetsblokkering



Het LCD scherm zal verlicht worden zolang er een toets wordt ingedrukt en zal 10 seconden nadat de toets is losgelaten doven. Om het scherm kortstondig op te lichten kunt u de **Achtergrondverlichting / Toetsblokkering** indrukken. Als de verlichting reeds aan is, zal het indrukken van deze toets de verlichting uitschakelen.



Door de **Achtergrondverlichting / Toetsblokkering** 2 seconden ingedrukt te houden, zal de Toetsblokkering ingeschakeld worden, om het per ongeluk activeren van functies of veranderen van instellingen te voorkomen. Het **Toetsblokkering pictogram** zal nu in het display verschijnen en na het indrukken van een toets zullen drie (3) korte foutmeldingstonen te horen zijn.

De **Achtergrondverlichting / Toetsblokkering** en de **PTT toets** zullen nog wel actief zijn; er kunnen dus wel berichten Ontvangen(Rx) of Verzonden(Tx) worden met de Toetsblokkering ingeschakeld, maar het kanaal kan NIET veranderd worden.



### Kanaal Omhoog / Omlaag (CH+ / CH-)

De radio zal op het kanaal welke aangegeven is op het LCD-scherm berichten **Ontvangen (Rx)** en **Verzenden (Tx)**. Door middel van de **CH+** en **CH-** toetsen kan altijd van kanaal worden veranderd.

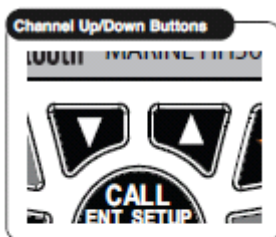

#### Kanaal veranderen:

Druk op de **CH+ / CH-** toets

Vanaf kanaal 88 zal de **CH+** toets van kanaal veranderen naar kanaal 01. Vanaf kanaal 01 zal de **CH-** toets het kanaal veranderen naar kanaal 88. Hiertussen is voor het Basel kanalenpakket kanaal 31 gepositioneerd.

Om snel naar een ander kanaal te schakelen, kan de **CH+** of **CH-** toets worden ingedrukt en vastgehouden.

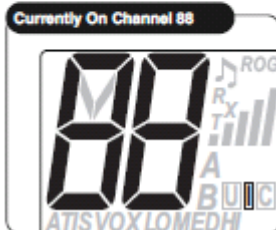

Als het nieuw geselecteerde kanaal gelimiteerd is naar een lager zendvermogen, zal de radio zich automatisch in een lagere zendmodus instellen. Dit zal ook zichtbaar zijn op het LCD scherm, hierop zal LOW-zendniveau pictogram zichtbaar worden.

Indien de Toetsblokkering is ingeschakeld zal er niet van kanaal kunnen worden gewisseld en zullen er drie foutmeldingstonen hoorbaar zijn.

#### SCAN toets

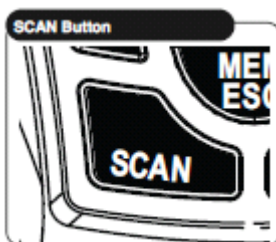

Druk de **SCAN toets** in en laat deze gelijk weer los om alle kanalen te scannen. Het SCAN pictogram wordt zichtbaar in het scherm. Het scannen begint vanaf de lagere kanalen omhoog, druk op CH+ of CH- om de SCAN richting te veranderen. Zodra er tijdens het scannen een oproep wordt ontvangen, zal de radio 10 sec pauzeren alvorens verder te gaan met scannen. Het scannen stopt zodra de PTT toets wordt ingedrukt.

In de **MEMORY** (geheugen) modus, zal na indrukken en loslaten van de **SCAN toets**, de radio alle in het geheugen opgeslagen kanalen scannen.

Let op: Kanalen dienen wel eerst te worden opgeslagen in het geheugen alvorens deze in MEMORY modus gescand kunnen worden.

*Noot: Het gebruik van de SCAN functie is verboden in Nederland en zal worden geblokkeerd zodra de ATIS code is geprogrammeerd.*

### High/Medium/Low (H-M-L) Zendniveau Toets



De radio kan op drie verschillende niveaus zenden, dit kan ingesteld worden op **1, 3 of 6 Watt**. Cobra raadt aan om op laag vermogen te zenden voor communicatie op korte afstand. Dit bespaart batterij capaciteit en voorkomt problemen met andere stations in de nabijheid. Gebruik het hoge zendvermogen voor lange afstand communicatie of zodra u geen response krijgt op een boodschap welke op 1 Watt is verzonden.

#### Schakelen tussen H-M-L zendvermogens:

Druk hiertoe op de H-M-L zendniveau toets. Op het LCD scherm zal dmv een pictogram worden weergegeven op welk zendvermogen de radio is ingesteld. Sommige kanalen hebben een beperking voor een maximum zendvermogen van 1 Watt. De radio zal zodra er een dergelijk kanaal wordt geselecteerd, het zendvermogen automatisch aanpassen in de LOW-modus.

### Call/Enter/Set-up toets



Deze toets heeft verschillende functies. Over het algemeen wordt de toets gebruikt voor:

- Indrukken en loslaten om uw unieke **Call Tone** naar een andere radio te zenden.
- Indrukken en vasthouden om het **Set-up** menu binnen te gaan.
- Functies zoals: **ENTER** zodra er in het **Set-up** menu selecties dienen te worden gemaakt.

## SET-UP Mode Programmeren

De volgende procedures dienen ertoe om de mogelijkheden van de marifoon optimaal in te stellen. Door deze procedures nauwkeurig te volgen, zal het programmeren een minimum aan tijd in beslag nemen. Gedurende de **Set-up** programmering zal het Matrix-display de programmeer actie weergeven als tekst.

Let op: Zodra er in de set-up mode langer dan 15 seconden niets wordt ingegeven, zullen uw verandering tot dan toe gemaakt worden opgeslagen en zal de radio terug gaan naar de **Marine Stand-by Modus**. Zodra er terug wordt gegaan naar de Set-up mode en verder wordt gegaan met programmeren, zal de laatst ingegeven waarde getoond worden.

### Marine (VHF) Mode Programmering

Met deze instellingen kunt u de radio naar uw eigen voorkeuren programmeren. Druk hiertoe de **Call/Enter/Set-up** toets in en houdt deze 2 seconden ingedrukt totdat u in het programmeer menu bent.

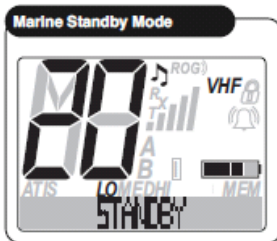

U kunt nu de de volgende functies wijzigen/instellen:

- Squelch instelling
- UIC kanalen map
- Oproep toon alarm
- Oproep toon selecteren
- Roger Beep Mode
- Toets Toon Mode
- ATIS Mode

### Squelch instelling



De squelch instelling filtert zwakke signalen en ruis zodat u alleen helder geluid heeft.

De squelch instelling van deze marifoon wordt als volgt ingesteld.

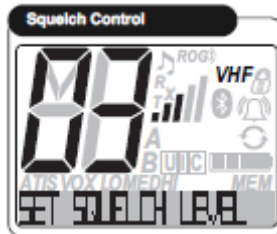

1. Als de marifoon aan staat drukt u op **Call/Enter/Set-up** toets en houdt hem vast tot het **Set-up** menu verschijnt.
2. De squelch instelling verschijnt als eerste in beeld. Druk op de **Channel up** en **Channel down** toets om de instelling te wijzigen. De signaalsterkte grafiek geeft de squelch instelling weer terwijl u in de set-up mode bent en de squelch instelling wijzigt.
3. Om de squelch instelling te tunen houdt u de **Channel down** toets ingedrukt totdat u ruis hoort. Toets daarna de **Channel Up** toets in totdat de ruis weg is.
4. Als u de **Channel Up** toets langer ingedrukt houdt filtert u zwakke signalen. Door **Channel Down** toets in te drukken ontvangt u ook de zwakke signalen.
5. Druk op de **Call/Enter/Set-up** toets om de instelling te bewaren en terug te gaan naar de **Set-up** mode.

Let op:

Als u de squelch zodanig instelt dat u ruis hoort dan zal de Memory Scan en Tri-Watch geblokkeerd worden.

### Instellen van de International/Canada/USA Kanalen map:

Voor gebruik in Nederland is de radio voorgeprogrammeerd met een Nederlands kanalen pakket. Deze is gesitueerd onder de **Internationale** kanalen map (1). De kanaal mappen voor Canada en de USA zijn uitgeschakeld. Op verzoek kunnen deze alleen door de importeur geactiveerd worden.

Druk om verder te gaan met de Set-up de **Call/Enter/Set-up** toets om de instellingen te bewaren en verder te gaan naar de volgende programmeer modus.

## Oproep Toon Alarm

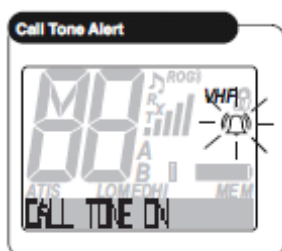

Als de **Oproep Toon Alarm** aan is gezet zal de marifoon u waarschuwen als u een oproep krijgt van een compatible Cobra marifoon met een oproep toon alarm.

### Call toon aan en uit zetten:

In het scherm verschijnt het **Call Tone** symbool en in het Matrix display is **Call Tone On** of **Off** afwisselend te lezen.

1. Druk op **Channel Up/Down** om **On** of **Off** te selecteren.
2. Druk op de **Call/Enter/Setup** toets om de ingave te bewaren en ga naar de volgende Mode.
3. Het geactiveerde **Call Tone** symbool verschijnt in de **Stand by** mode.

## Oproep Toon Selecteren

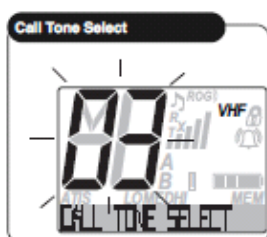

Met deze instelling kunt u uw radio een **Call Tone** (oproep toon) laten genereren zodra er een signaal binnenkomt. Ook is het mogelijk om een unieke toon te verzenden om uw radio te identificeren zodra een bericht wordt verzonden. Er kan uit 10 verschillende signalen gekozen worden.

### Om Call Tone in te stellen:

Door het indrukken van de **Call/Enter/Set-up** toets na de vorige instelling, zijn in het scherm woorden **Call Tone Select** nummer (1 t/m 10) zichtbaar.

1. Druk op de **CH+** of **CH-** toets om een andere toon te selecteren, er zal een voorbeeld toon van 1,5 seconden worden weergegeven.
2. Druk als laatste de **Call/Enter/Set-up** toets om de instellingen te bewaren en verder te gaan naar de volgende programmeer modus.

**Let op:** Het gebruik van Oproep tonen is NIET gebruikelijk in de Maritieme VHF communicatie!

## Roger Beep Mode

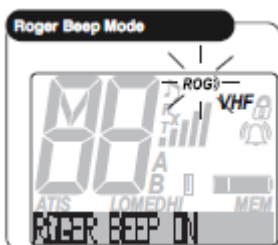

Met deze modus kan de luisteraar een Beep toon horen zodra de PTT toets wordt losgelaten. Dit geeft uw luisteraar een duidelijk signaal dat u klaar bent met praten en dat hij/zij kan terugspreken.

### Om Roger Beep AAN of UIT te zetten:

1. Op het display brandt het **ROG** pictogram en knipperen de woorden **ROGER BEEP ON** of **OFF** in het Matrix display.
2. Druk op de **CH+** of **CH-** toets om **ROGER BEEP ON** of **OFF** te selecteren. **ROG** zal alleen zichtbaar zijn op het scherm indien **ON** wordt geselecteerd.
3. Druk als laatste de **Call/Enter/Set-up** toets om de instellingen te bewaren en verder te gaan naar de volgende programmeer modus.

## Toets Toon Mode

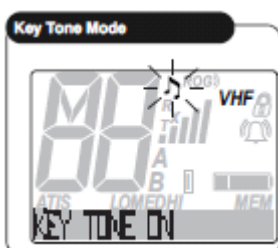

Met deze instelling kunt u uw radio een Key Tone (toets toon) laten genereren, iedere keer als er een toets wordt ingedrukt, of zodra er een Setting wordt veranderd.

### Om Key Tone in te stellen:

Door het indrukken van de **Call/Enter/Set-up** toets na de vorige instelling, zijn in het scherm de woorden **Key Tone ON** of **Key Tone OFF** afwisselend zichtbaar.

1. Druk op de **CH+** of **CH-** toets om **Key Tone ON** of **Key Tone OFF** te selecteren
2. Druk als laatste **Call/Enter/Set-up** toets om de instellingen te bewaren.

## ATIS mode

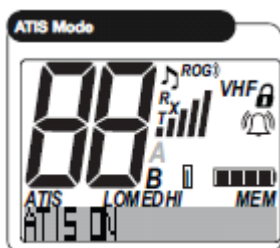

Met deze instelling kunt u kiezen of de ATIS code wel of niet wordt meegezonden. Deze instelling wordt alleen zichtbaar nadat de ATIS code is ingegeven.

### ATIS code aan- of uitzetten.

1. In het display is **ATIS ON** of **ATIS OFF** te zien en het ATIS icoon is zichtbaar.
2. Druk op de **Ch+** of **Ch-** toets om **ATIS ON** of **ATIS OFF** te selecteren.
3. Druk als laatste op de **Call/Enter/Set-up** toets om de instelling te bewaren.

U hebt nu alle **Marine (VHF) functies** geprogrammeerd en de **Set-up** wordt beëindigd. De radio zal terugkeren in de **Stand-by** modus.

## ATIS ID Programmering

Het Automatic Transmission Identification System (ATIS) wordt gebruikt om schepen te identificeren en is verplicht bij gebruik in Nederland en in sommige andere Europese landen. Er is hiervoor een ATIS ID nummer noodzakelijk, welke geprogrammeerd dient te worden alvorens de radio zal functioneren. Het geprogrammeerde ATIS nummer zal iedere keer nadat de PTT toets wordt ingedrukt verzonden worden.

### **LET OP!**

Zodra er een **ATIS ID** is ingegeven, zullen i.v.m. de Nederlandse wetgeving, de functies **Tri-Watch** en **Scan NIET** meer functioneren.

### **LET OP!**

Het ATIS ID nummer bestaat uit 10 karakters en begint altijd met een "9". Er wordt gevraagd om ALLEEN de laatste 9 karakters in te voeren. De eerste "9" is al automatisch voor u ingevoerd.

Om ATIS ID in te stellen:

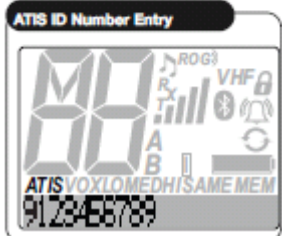
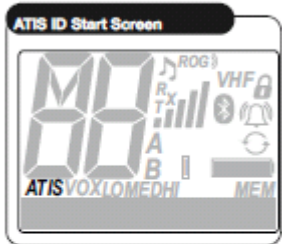
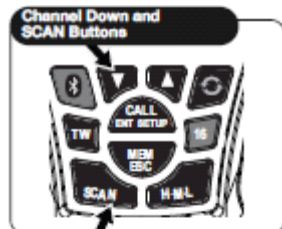

1. Druk met de radio uitgeschakeld de **CH-Down** toets én de **SCAN** toets tegelijk in en houdt deze ingedrukt terwijl u tegelijktijd de radio **AAN** schakelt.
2. Op het LCD scherm zal het ATIS pictogram gaan knipperen. Een streepje (-), rechts van het nummer "9", zal knipperen om het volgende karakter in te geven.
3. Gebruik de **CH+** en **CH-** toetsen om door de ATIS karakters heen te scrollen tot het gewenste karakter.
4. Door op de **Call/Enter/Set-up** toets te drukken, bevestigt u de invoer van het karakter en verschuift het knipperende streepje (-) één positie naar rechts om het volgende karakter in te voeren.
5. Indien u een foutieve invoer heeft gedaan kunt u de **MEM/ESC** toets gebruiken om een digit terug te gaan en deze te corrigeren.
6. Herhaal deze procedure totdat alle 9 ATIS karakters zijn ingevoerd. Het ATIS pictogram stopt met knipperen zodra de ATIS ID met succes is geprogrammeerd.
7. Nadat alle 10 nummers zijn ingevoerd, drukt u op de **Call/Enter/Setup** toets en zal in het Matrix display het woord "**CORRECT?**" knipperen
8. Druk als laatste nogmaals de **Call/Enter/Set-up** toets nadat alle karakters zijn ingevoerd om de **ATIS ID** op te slaan en terug te keren naar de Marine Stand-by modus.

### **WAARSCHUWING!**

U hebt slechts **één (1)** keer de mogelijkheid om het ATIS nummer te programmeren. Zodra dit nummer is ingevoerd kan alleen de Cobra distributeur met PC software deze ingave resetten.



## Bluetooth® Modus koppelen en Programmeren

Bluetooth® draadloze techniek is een techniek die is ontwikkeld voor gebruik in mobiele telefoons en andere apparatuur. Deze marifoon kan draadloos gekoppeld worden aan uw telefoon als deze over Bluetooth functie beschikt.

Het proces van koppelen van de telefoon aan de marifoon vereist een eenmalige koppeling waarna de twee apparaten verbonden kunnen worden zolang ze in bereik zijn van elkaar. Als ze gekoppeld zijn, kan deze marifoon fungeren als de luidspreker en microfoon van uw mobiele telefoon, terwijl uw telefoon veilig en droog ligt opgeborgen.

In het hieronder behandelde hoofdstuk kunt u zien hoe het koppelen in zijn werk gaat. Het laat u ook zien hoe u sommige instellingen kunt wijzigen gerelateerd aan de Bluetooth functionaliteit van uw marifoon.

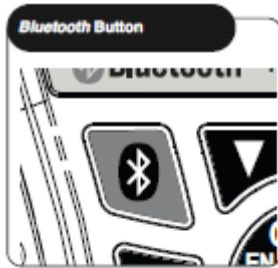

### **Koppelen Van Uw Mobiele Telefoon:**

1. Druk en laat de Bluetooth toets los om in de standby modus te komen. In het beeldscherm zal **BLUETOOTH Standby** komen te staan, en het toetsenbord zal blauw oplichten.
2. Druk en houdt de **BLUETOOTH** knop 4 seconden in (totdat de de marifoon 4 keer piept) vanuit de **Bluetooth Standby** modus. De blauwe achtergrond verlichting van het toetsen bord zal oplichten. Uw Marifoon is nu in **Koppel Modus** (Pairing) in het beeldscherm zal Pairing komen te staan (Koppelen).
3. Volg de instructies van uw telefoon om te zoeken naar andere Bluetooth apparaten in de buurt. Deze functie kan vaak gevonden worden onder instellingen van uw mobiele telefoon. Het kan zijn dat uw telefoon vraagt om uw P.I.N. code om de apparaten te koppelen, in dat geval voert u uw pin in en wacht u totdat de koppeling tot stand is gekomen.
4. U zal dan zien de koppeling geslaagd is, of dat u het nog een keer moet proberen omdat de koppeling niet tot stand is gekomen. Het beeldscherm zal ' **BLUETOOTH CONNECTED** ' weergeven als de verbinding is geslaagd.

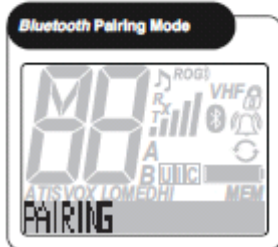
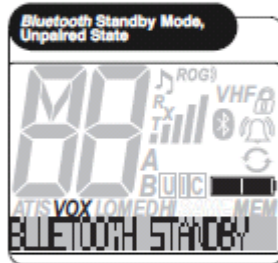

**Let op.** Deze procedure hoeft u met de desbetreffende telefoon slechts een maal te doen. Elke keer als deze telefoon binnen een straal van de 10m van de marifoon komt wordt er automatisch gesynchroniseerd.



## Bluetooth programmering

De fabrieksinstellingen hoe u marifoon communiceert met uw mobiele telefoon gewijzigd worden



### **VOX ON en OFF**

Als u de VOX functie activeert hoeft u de PTT toets niet meer ingedrukt te houden als u spreekt. Handfree spreken dus. Als u de VOX functie uit zet moet u de PTT toets weer gebruiken.

#### **Schakelen tussen VOX aan en VOX uit**

1. Vanuit de **Bluetooth Stand by mode** houdt u de **Call/Enter/Setup** toets even vast hierdoor komt u in het Setup menu. VOX On/Off zal als eerste in uw beeldscherm verschijnen. Het beeldscherm zal als eerst **BT VOX** laten zien waarvan het **VOX** icoon knippert samen met **ON** of **OFF**
2. Gebruik de kanaal op en neer toetsen in het beeldscherm verschijnt **ON** of **OFF**
3. Druk op de **Call/Enter/Setup** om de wijziging te bevestigen en ga door met de volgende setting.



### **Oproep toon waarschuwing**

Als de oproep toon waarschuwing aan staat zal de Cobra een door u ingestelde ringtoon voortbrengen wanneer een oproep via de telefoon binnenkomt. Staat de **call tone alert** uit dan wordt de standaard ringtoon gebruikt.

#### **Call toon aan of uit zetten**

1. In het beeldscherm verschijnt het **BT CALL TONE** symbool en knipperend On en Off
2. Druk op de kanaal op en neer toetsen om On of Off te kiezen.
3. Druk op de **Call/Enter/Setup** toets om deze instelling te bewaren en door te gaan naar de volgende instelling.

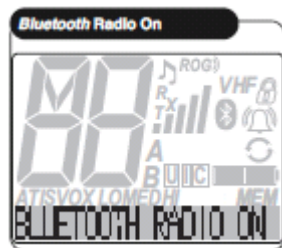

### **Bluetooth Aan/ Uit**

Met deze instelling kunt u de Bluetooth mogelijkheid in deze marifoon aan of uitzetten. Vanuit de fabriek staat hij aan. Als u deze functie uitzet bespaart u energie waardoor de standby tijd van de marifoon iets verlengd wordt. Deze functie kan heel gemakkelijk aan of uit gezet worden.

#### **Bluetooth aan of uitschakelen**

1. In het beeldscherm verschijnt knipperend **BLUETOOTH RADIO ON** or **OFF**.
2. Met de kanaal keuze toets op en neer kunt ON of OFF selecteren.
3. Druk op de **Call/Enter/Setup** om de selectie te bevestigen.

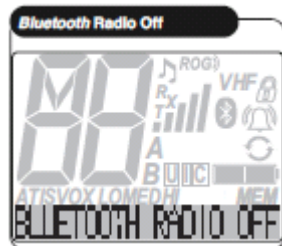

U bent nu klaar met de Bluetooth instellingen.

## Stand-by / Ontvangen en Verzenden

### Marine Stand-by en Receive (Rx) Modus

Dit is de standaard modus van de radio zodra deze wordt aangezet. Vanuit deze modus kunnen alle verschillende settings en functies worden ingesteld. Vanuit de **Marine Stand-by** modus kunnen tevens berichten verzonden worden door op de **PTT toets** te drukken. Berichten in de **Receive (Rx)** mode, worden ontvangen op het geselecteerde kanaal (of kanalen).

### Transmit (Tx) Modus

De Verzend modus geeft u de mogelijkheid om te communiceren met veiligheids services, andere schepen en aan wal stations. Als u gaat zenden dient u zich te houden aan de procedures en voorschriften welke door de overheid zijn bepaald.

### Om een bericht te verzenden:

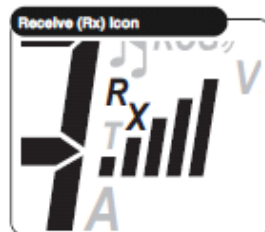
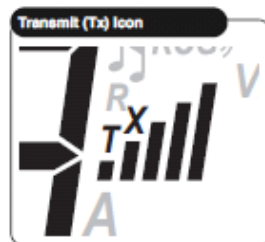
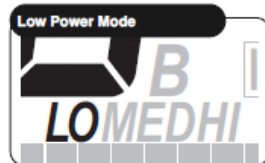
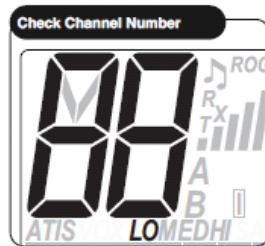

1. Controleer of uw radio op het juiste kanaal staat voor het type bericht dat u wilt verzenden.
2. Zet de radio op **LOW Power** (Laag uitzendvermogen).
3. Houdt de radio met de microfoon op ca 5cm voor uw mond, druk op de **PTT toets** en houdt deze ingedrukt terwijl u uw boodschap in de microfoon spreekt. Het **Transmit (Tx)** pictogram zal op het LCD scherm zichtbaar worden.
4. Laat zodra u uitgesproken bent, de **PTT toets** los. Er zal geen antwoord hoorbaar zijn zolang de **PTT toets** ingedrukt is. Als het Batterij pictogram in het LCD scherm knippert om aan te geven dat de batterij spanning laag is, zal de radio NIET zenden!

Als de **PTT toets** langer dan 4 minuten onafgebroken wordt ingedrukt, zal de radio een serie tonen laten horen en stoppen met uitzenden, om ongewenste signalen en leeglopen van de batterij te voorkomen. Zodra de **PTT toets** wordt losgelaten en wederom wordt ingedrukt, kan er opnieuw worden uitgezonden

## Kanaal 16

De **Kanaal 16** toets geeft u de mogelijkheid om snel naar kanaal 16 te schakelen vanuit iedere modus.

**Om naar kanaal 16 te schakelen:**

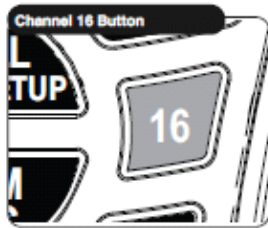

1. Druk op de **Kanaal 16** toets om naar kanaal 16 te schakelen.

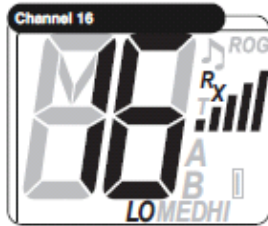

2. Druk nogmaals op **Kanaal 16** toets om naar het laatste **Stand-by** kanaal terug te schakelen.

## Tri-Watch Modus

Tri-Watch geeft u de mogelijkheid om d.m.v. het indrukken van 1 toets, de 3 voor u belangrijkste kanalen te scannen.

Kanaal 16 is voorgeprogrammeerd en zal altijd 1 van de gescande kanalen zijn. De overige 2 kanalen kunt u programmeren in de radio en kunnen altijd later gewijzigd worden.

Let op: voordat **Tri-Watch** wordt ingeschakeld, dient de radio eerst **ge-Squelchd** te worden, zie hiervoor pagina 12 van deze gebruikshandleiding.

Let op: Zodra **ATIS** is ingevoerd en ingeschakeld, zal **Tri-Watch** ivm de geldende regelgeving niet meer functioneren.

**Om Tri-Watch te programmeren of aan te passen:**



1. Druk op de **Tri-Watch** toets en houdt deze 2 seconden ingedrukt. **Tri-Watch set-up** is nu ingeschakeld en zowel het **TRI** als het **MEM** pictogram zijn zichtbaar op het LCD scherm.

Let op: De radio zal terugkeren naar **Marine-Standby** zodra er 15 seconden geen ingave wordt gedaan.

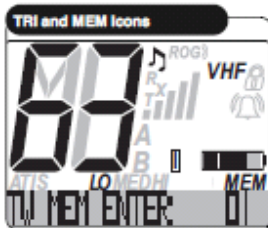

2. Gebruik de **CH+** en **CH-** toetsen om het gewenste **Tri-Watch** kanaal te selecteren.
3. Druk op de **Tri-Watch** toets en laat deze weer los of druk op de **Call/Enter/Set-up** toets om de ingave te bevestigen.
4. Herhaal stap 2 en 3 om de andere **Tri-Watch** geheugen plaatsen te programmeren.
6. Nadat beide geheugen plaatsen zijn geprogrammeerd, zal de radio onmiddellijk overgaan naar de **Tri-Watch** modus.

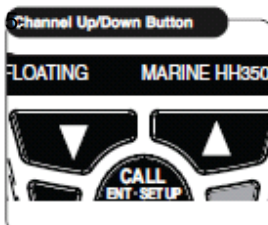

## Gebruik van Tri-Watch

Tri-Watch Scan modus:

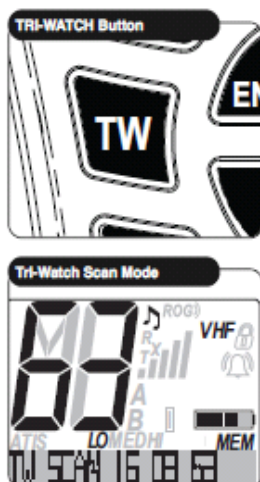

1. Vanuit de Marine Standby mode, druk op de **Tri-Watch** toets. **TW SCAN** zal in het Matrix display verschijnen en de radio zal door de 3 voorgeprogrammeerde kanalen scannen.
2. Een signaal op één van de kanalen zal het scannen voor 10 seconden stoppen, zodat u het bericht kunt beluisteren.

Let op: Nadat **Tri-Watch** is gestopt om een kanaal te monitoren, zal de radio na 10 seconden weer verder gaan met scannen van de drie kanalen zolang er geen (willekeurige) toets wordt ingedrukt.

3. Gebruik de **CH+** en **CH-** toetsen om het scannen voort te zetten of de scan richting te veranderen.
4. Om de **Tri-Watch** modus te verlaten drukt u nogmaals op de **Tri-Watch** toets. Het **TRI** pictogram zal nu niet meer zichtbaar zijn in het scherm en de radio staat weer in **Marine Stand-by**.

## GEHEUGEN LOCATIES

Uw radio heeft een onbeperkt aantal locaties om uw meest gebruikte kanalen voor te programmeren. Deze geheugen locaties kunnen individueel gekozen worden of ze kunnen gescand worden.

Om de **Geheugen Modus** binnen te gaan, druk op de **MEM/ESC** toets. Het **MEM** pictogram zal op het scherm zichtbaar worden en de **Geheugen Bank** zal geactiveerd en weergegeven worden in het Matrix display.

Om geheugen locaties te programmeren:

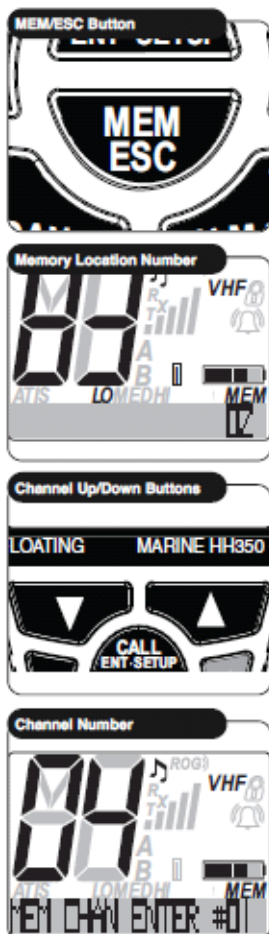

1. Druk op de **MEM/ESC** toets en houdt deze 2 seconden ingedrukt. Het *geheugen locatie nummer* zal gaan knipperen en het **MEM** pictogram zal zichtbaar zijn op het LCD scherm.
2. Gebruik de **CH+** en **CH-** toetsen om de gewenste **Geheugen locatie** (00-99) te selecteren welke u wilt programmeren.
3. Druk op de **MEM/ESC** toets om de gewenste geheugen locatie te selecteren. Het **Geheugen locatie** nummer zal nu stoppen met knipperen en het **Kanaal** nummer zal beginnen te knipperen.
4. Gebruik de **CH+** en **CH-** toetsen om het gewenste kanaal te selecteren welke u in het geheugen wilt programmeren.
5. Druk op de **MEM/ESC** toets om het geselecteerde kanaal te programmeren. Het Geheugen locatie nummer zal nu weer beginnen te knipperen

Herhaal stap 2 t/m 5 om zoveel geheugen locaties als u wenst te programmeren.

6. Druk op de **MEM/ESC** toets en houdt deze 2 seconden ingedrukt om terug te gaan naar de **Geheugen Modus**.
7. Druk op de **MEM/ESC** toets en laat deze meteen weer los om terug te keren naar **Marine Stand-by**.

#### Om een opgeslagen kanaal te selecteren:

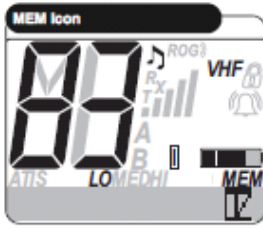

1. Druk op de **MEM/ESC** toets. Het **MEM** pictogram is nu zichtbaar op het LCD scherm.
2. Gebruik de **CH+** en **CH-** toetsen om de gewenste **Geheugen locatie** te selecteren. Als er een kanaal is geprogrammeerd op een bepaalde geheugen plaats, dan zal deze worden weergegeven op het LCD scherm. De radio staat reeds in de **Marine Stand-by** modus op het nieuw geselecteerde kanaal.

#### Om het Geheugen Locatie Modus te verlaten:

Druk op de **MEM/ESC** toets om terug te keren naar **Marine Stand-by mode**. Het laatst gebruikte kanaal in deze modus wordt nu op het scherm weergegeven.

#### Om een opgeslagen kanaal te wissen uit het geheugen:

1. Druk op de **MEM/ESC** toets en houdt deze 2 seconden ingedrukt. Het *geheugen locatie nummer* zal gaan knipperen en het **MEM** pictogram zal zichtbaar zijn op het LCD scherm.
2. Gebruik de **CH+** en **CH-** toetsen om het gewenste kanaal te selecteren welke u wilt verwijderen.
3. Druk op de **MEM/ESC** toets om de gewenste geheugen locatie te selecteren. Het **Geheugen locatie** nummer zal nu stoppen met knipperen en het **Kanaal** nummer zal beginnen te knipperen.
4. Gebruik de **CH+** en **CH-** toetsen om het kanaal nummer te veranderen in "00" op deze geheugen locatie.
5. Druk op de **MEM/ESC** toets om dit kanaal te verwijderen.

Herhaal stap 2 t/m 5 om zoveel geheugen locaties te verwijderen als u wilt.

6. Druk op de **MEM/ESC** toets en houdt deze 2 seconden ingedrukt om terug te gaan naar de **Geheugen Modus**.
7. Druk op de **MEM/ESC** toets en laat deze meteen weer los om terug te keren naar **Marine Stand-by**.

## Kanalen Scannen

Gedurende **Channel Scan** mode, zal de radio door alle kanalen heen, snel van kanaal naar kanaal schakelen. Zodra er activiteit op een kanaal wordt gedetecteerd, zal het scannen voor 10 seconden stoppen, zodat u het bericht kunt beluisteren. De radio zal verder gaan met scannen na deze 10 seconden, tenzij u uit de **Channel Scan** mode schakelt.

Let op: voordat **Channel Scan** wordt ingeschakeld, dient de radio eerst **ge-Squelchd** te worden, zie hiervoor pagina 12 van deze gebruikshandleiding.

### Om kanalen te scannen:

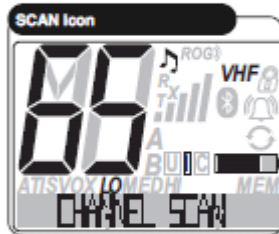
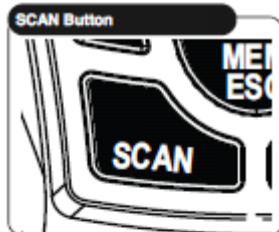

1. Vanuit **Marine Stand-by**: druk op de **SCAN** toets, de radio zal meteen beginnen met het scannen van de gehele kanaalmap. **CHANNEL SCAN** zal in het Matrix Display zichtbaar zijn.
2. Indien er een activiteit wordt waargenomen op een kanaal, zal de radio voor 10 seconden stoppen met scannen om u de mogelijkheid te geven het bericht te beluisteren.
3. Gebruik de **CH+** en **CH-** toetsen om het scannen voort te zetten of de Scan richting te veranderen.
4. Om **SCAN** mode te verlaten drukt u nogmaals op de **SCAN** toets. Het **SCAN** pictogram zal uit het display verdwijnen en de radio keert terug naar **Marine Stand-by** mode.

Let op: Zodra **ATIS** is ingevoerd en ingeschakeld, zal **CHANNEL SCAN** ivm de geldende regelgeving niet meer functioneren.

## Geheugen Locaties Scannen

Gedurende **Geheugen Locatie Scan** mode, zal de radio door alle geprogrammeerde geheugen kanalen, snel van kanaal naar kanaal schakelen.

Let op: voordat **Geheugen Locatie Scan** wordt ingeschakeld, dient de radio eerst **ge-Squelchd** te worden, zie hiervoor pagina 12 van deze gebruikshandleiding. Tevens dienen er tenminste 2 geheugen locaties te zijn voor geprogrammeerd!

### Om Geheugen Locaties te scannen:

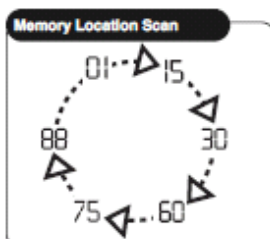

1. Vanuit **Marine Stand-by**: druk op de **MEM/ESC** toets.
2. Druk op de **SCAN** toets, de radio zal meteen beginnen met het scannen van alle voorgeprogrammeerde kanalen. Zowel het **SCAN** als het **MEM** pictogram zal op het LCD scherm zichtbaar zijn.

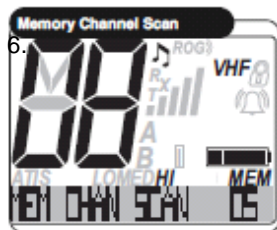
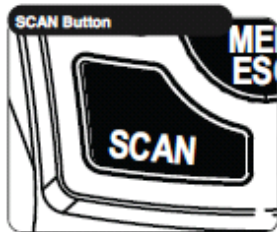

3. Indien er een activiteit wordt waargenomen op een kanaal, zal de radio voor 10 seconden stoppen met scannen om u de mogelijkheid te geven het bericht te beluisteren.
4. Gebruik de **CH+** en **CH-** toetsen om het scannen door de geheugen plaatsen voort te zetten of de Scan richting te veranderen.
5. Om **Geheugen Locatie Scan** mode te verlaten drukt u nogmaals op de **SCAN** toets. Zowel het **SCAN** als het **MEM** pictogram zal uit het display verdwijnen en de radio keert terug naar **Marine Stand-by** mode.

Let op: Zodra **ATIS** is ingevoerd en ingeschakeld, zal **MEMORY SCAN** ivm de geldende regelgeving niet meer functioneren.

## Terug Luister Functie

Gebruik de exclusieve **Cobra terugluister functie** om de laatste 20 seconden van een bericht op te nemen of terug te luisteren.

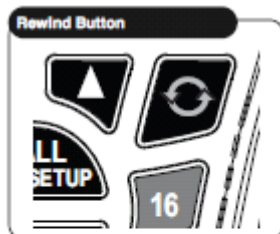

### Voorbeeld 1:

Als motorlawaai, muziek of windgeruis teveel lawaai maakt om een inkomend bericht te kunnen verstaan, druk dan op de **REW** Toets om een bericht nogmaals te beluisteren

### Voorbeeld 2:

Zodra er een urgent bericht of noodoproep wordt ontvangen kunt u deze nogmaals beluisteren door op de **REW** toets te drukken en levensreddende informatie duidelijk te horen. Gebruik deze toepassing om bericht details op te slaan, zoals positie coördinaten, registratienummers en alle overige details die de hulpdiensten kunnen gebruiken om het schip te lokaliseren

Let op: Druk op de **REW** toets en houdt deze vast om de opname stand uit te zetten en het laatste/ huidige opgenomen bericht opgenomen bericht te bewaren

### Gebruik van Rewind-Say-Again

1. Druk op de **REW** toets tijdens een bericht om de laatste 20 seconden van een opgenomen gesprek te beluisteren. Het **REW** pictogram zal beginnen te knipperen gedurende het terugluisteren en er zal vanaf 20 seconden worden afgeteld.
2. Druk op de **PTT**, **REW** of **MEM/ESC** toets tijdens het terug luisteren en het terug luisteren wordt beëindigd. De radio zal naar Marine Standby terug keren.



## Gebruik van Rewind-Say-Again om een geluidsuitzending op te nemen:



Let op: Als het opname geheugen is geblokkeerd (Rewind icoon knippert) druk en houdt het Rewind icoon vast om te ontgrendelen.

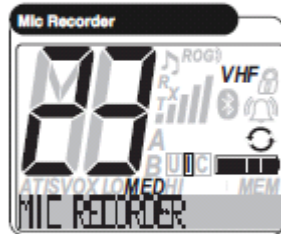

laten

1. Druk gedurende 2 sec. op de SCAN toets om de Opname Mode binnen te gaan. Het beeldscherm zal MIC RECORDER zien.

2.

deze ingedrukt om de opname starten. Zodra de PTT toets wordt opname worden beëindigd. Zodra de 20 eindigt zal de opname gestopt worden en zijn.

Druk op de PTT toets en houdt deze ingedrukt om de opname middels de microfoon te losgelaten zal de 20 seconden opnametijd zullen er 2 tonen hoorbaar

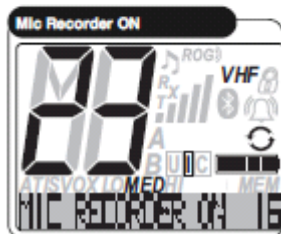

keren

3. Druk op de **SCAN** toets en houdt deze 2 seconden vast of druk op de MEM/ESC toets om de opname af te breken en terug te naar de laatst gebruikte modus.

## Bluetooth gebruik

**Let op:** Voordat u de Bluetooth functie kunt gebruiken moet u eerst de marifoon en uw mobiele telefoon synchroniseren. Kijk op pagina 22 om de synchronisatie procedure te voltooien. De onderstaande tekst geeft aan hoe u een telefoonoproep afhandelt en een uitleg van de bediening.

Nadat uw marifoon gesynchroniseerd is met uw mobiele telefoon kan u telefoon gesprekken beantwoorden met uw marifoon. De marifoon fungeert dan als speaker en microfoon terwijl uw mobiele telefoon droog en veilig is opgeborgen. Het stemgeluid is via de marifoon beter en helderder hoorbaar door de noise cancelling technologie.

## Het beantwoorden en beëindigen van een telefoon oproep:

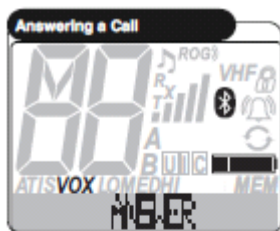

1. De speaker van de HH500 geeft een ringtoon. In het display verschijnt "ANSWER"  
2. Druk op de **Bluetooth** toets van de HH 500 BT. In het display verschijnt nu "IN CALLt" .

3. Start het gesprek met het indrukken van de **PTT ( PushTalk)** toets en spreek in de kleine microfoon aan de bovenkant van het display. Alle achtergrondlawaai wordt weggefilterd.

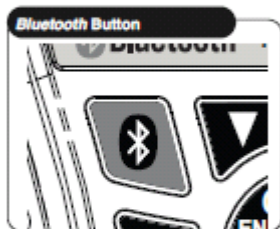

Let op: Om de **VOX** mode (handsfree) te activeren moet u de **CH+** of **CH-** toets gebruiken als u in de **Bluetooth** mode bent. Het **VOX** symbool verschijnt in het display wanneer dit actief is.

De " **Bluetooth** " **VOX** wordt niet automatisch op OFF gezet wanneer de marifoon uit en daarna weer aan wordt gezet, dit in tegenstelling bij **VOX** mode in marifoon gebruik.

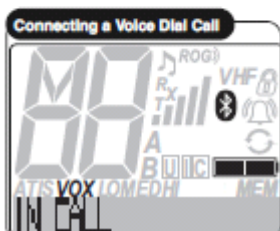

4. Druk op de **Bluetooth** toets om de oproep te beëindigen. De HH500 komt nu weer terug in de voorafgaande **Stand-by** mode.

## Zelf een telefoonoproep doen.

Er zijn diverse manieren om een telefoonoproep te doen.

1. Via uw mobiele telefoon.
2. Via voice dialling
3. Met laatste nummer redial

## Een oproep doen met uw mobiele telefoon.



1. Toets het nummer in op u mobiele telefoon.  
Nadat de "verzenden" toets op uw mobiele telefoon is ingedrukt zal de marifoon omschakelen naar **Bluetooth** mode. In het display verschijnt "DIALING".

2. Er verschijnt "IN CALL" in beeld als de ontvanger de telefoon opneemt.

3. Druk de **Bluetooth** toets in om een oproep te beëindigen.  
De HH500 gaat nu weer als marifoon weer te

terug naar de **stand-by** mode en zal gebruiken zijn.

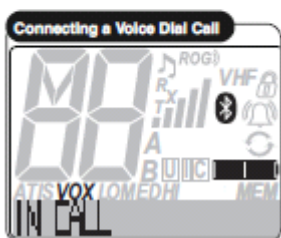

## Het gebruik van Voice Dialling

Hiermee kunt u gebruik maken van de Voice Dialling van uw mobiele telefoon.

Let op.

Voice dialling is een geavanceerde mogelijkheid die niet iedere telefoon support. Cobra adviseert u om eerst uit te zoeken hoe de Bluetooth functie op uw mobiele telefoon werkt voordat u de Bluetooth van uw HH500 marifoon gaat gebruiken.

Het is een geavanceerde functie en niet alle mobiele telefoons zullen werken met deze combinatie.

## Een oproep doen met Voice dialling:



**Bluetooth**

1. Druk op de **Bluetooth** toets om in de Bluetooth **Stand-by** mode te komen.
2. Druk twee maal op de **Bluetooth** toets vanuit de **Stand-by** mode. Hiermee activeert u de voice dial functie op uw gesynchroniseerde mobiele telefoon.
3. U hoort een geluid vanuit de telefoon. Druk de **PTT** toets in terwijl u de naam van de contactpersoon inspreekt via de HH500.
4. Uw telefoon gaat de desbetreffende contactpersoon bellen.  
De oproep kan afgehandeld worden via de speaker en microfoon van de HH500 marifoon. In het display verschijnt "DIALING" en "IN CALL" als u contact heeft

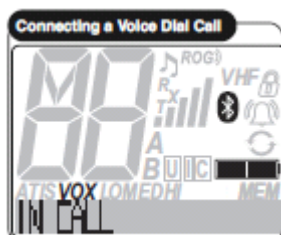

bellen.

5. U verbreekt de verbinding door op de **Bluetooth** toets te in te drukken.

Om een laatst gekozen nummer opnieuw te bellen moet u;

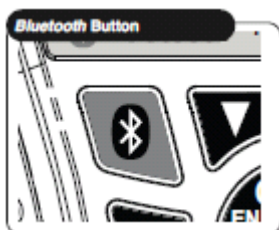

het

- 1 .De **Bluetooth** toets indrukken om in de **Bluetooth Stand-by** mode te komen.
- 2 .Druk nu de **Bluetooth** toets 2 sec. lang in. ( totdat de marifoon 2x piept)
3. De gesynchroniseerde mobiele telefoon belt nu laatst gekozen nummer. Via de speaker en microfoon van de HH500 kunt u de oproep afhandelen.
4. U hangt weer op door de **Bluetooth** toets in te drukken.

### Het beëindigen van de synchronisatie

Eenmaal terug in de haven wilt u niet meer gebruik maken van de marifoon om te telefoneren.

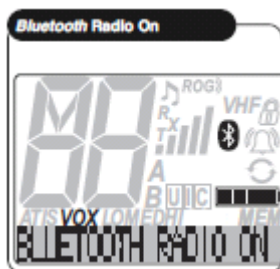

Zie de instructies op pagina 16 om de **Bluetooth** functie weer uit te zetten. De tekstregel " BLUETOOTH RADIO ON" verdwijnt en de tekstregel "BLUETOOTH RADIO OFF" verschijnt op het **Bluetooth Stand-by** display als de synchronisatie is beëindigd.

**Let op:** Is de **Bluetooth** functie eenmaal uitgezet dan zal dezeniet automatisch geactiveerd worden als de marifoon weer aan wordt gezet. U moet vanuit de **Bluetooth programming** mode de **Bluetooth** functie weer aanzetten

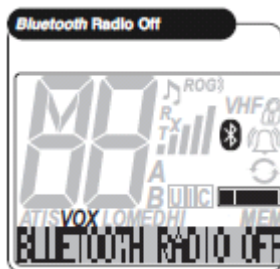

## Algemene opmerkingen over de Bluetooth functie en veel gestelde vragen:

### Wat is de maximale afstand tussen marifoon en gesynchroniseerde telefoon?

- De maximale afstand is 10m. Verder weg zal de verbinding verbroken worden. Komt u weer binnen de 10m dan zal de verbinding automatisch weer tot stand komen.

### Hoeveel mobiele telefoons kan ik synchroniseren met de HH500?

- Er kan maximaal maar 1 telefoon tegelijkertijd worden gesynchroniseerd met de marifoon.

### Kan ik een standaard Bluetooth headset gebruiken met deze marifoon?

- Nee

### Kan ik handsfree spreken met de HH500?

- Met de VOX mogelijkheid kunt u spreken zonder de PTT toets in te drukken. U moet de microfoon van de HH500 wel dicht bij de mond houden om te zorgen dat de noise cancelling goed werkt.

### Let op of de VOX setting aan of uit staat.

- Als de VOX functie aanstaat, kan de ontvanger alle communicatie horen. De setting wordt door de marifoon onthouden. Dus als de marifoon weer aan wordt gezet zal de VOX functie ook weer actief zijn als de Bluetooth functie en synchronisatie voltooid zijn.

### Kan ik mijn mobiele telefoon gebruiken voor noodsituaties?

- Nee, Cobra raadt u af om de mobiele telefoon als een vervanger te zien van de marifoon.

## BURP Mogelijkheid

Met de **Burp** mogelijkheid kan het water uit de speakergrill worden verwijderd. Dit is handig tijdens zwaar weer of als de marifoon in het water heeft gelegen.

### Het Burp functie aanzetten:



1. Druk de toetsen **16** en **SCAN** tegelijkertijd in.
2. Het **Burp** geluid zal 8 seconden te horen zijn.
3. In het Matrix Display verschijnt het woord "**BURP**".
4. Houdt de marifoon met de speaker naar beneden.
5. Druk op de **ESC** toets om het geluid eerder te stoppen .

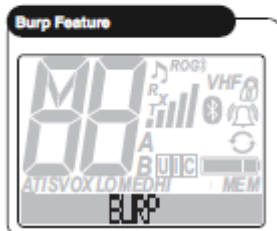

## Drijvende Marifoon



Deze marifoon blijft drijven. Door de oranje zijanten is de marifoon makkelijk te lokaliseren in het water. De marifoon voldoet aan de JIS 7 standaard. Dit houdt in dat de marifoon normaal zal functioneren nadat hij 30 minuten op 1m diepte in het water heeft gelegen.

### Opmerking:

Laat de marifoon niet permanent in het water liggen. Hierdoor kunnen de contacten van de batterij corroderen.

De marifoon blijft alleen drijven met een geplaatste Lithium-ion accu. Met de AA batterij cassette en vijf batterijen geplaatst blijft de marifoon niet drijven.

## Accessoires

Voor deze marifoon zijn diverse accessoires verkrijgbaar.



### AA alkaline batterij cassette.

Een speciale alkaline batterij cassette kan aangeschaft worden. In de cassette passen 6 stuks AA alkaline batterijen.



### Hand speaker / microfoon

Een speaker/microfoon welke aan de revers (lapel) met een clip bevestigd kan worden. Door deze microfoon toe te passen kan de marifoon aan de riem blijven hangen terwijl u toch eenvoudig kan communiceren. Met de kleine Push to Talk (PTT) drukknop van de microfoon bent u in staat inkomende oproepen te beantwoorden.

## Overzicht Marifoonkanalen & Frequenties Baselpakket

Kanaal	Frequentie Schip(MHz)	Frequentie Wal (MHz)	Simplex/ Duplex	Max. zend vermogen	Toepassing
01	156.050	160.650	Duplex	25W	Verkeersbegeleiding
02	156.100	160.700	Duplex	25W	Verkeersbegeleiding
03	156.150	160.750	Duplex	25W	Verkeersbegeleiding
04	156.200	160.800	Duplex	25W	Verkeersbegeleiding
05	156.250	160.850	Duplex	25W	Verkeersbegeleiding
06	156.300	156.300	Simplex	1W	Nautisch intership verkeer
07	156.350	160.950	Duplex	25W	Verkeersbegeleiding
08	156.400	156.400	Simplex	1W	Nautisch intership verkeer
09	156.450	156.450	Simplex	25W	Divers nautisch gebruik
10	156.500	156.500	Simplex	1W	Nautisch intership verkeer/Aanroep
11	156.550	156.550	Simplex	1W	Havenoperaties
12	156.600	156.600	Simplex	1W	Havenoperaties
13	156.650	156.650	Simplex	1W	Nautisch intership verkeer
14	156.700	156.700	Simplex	1W	Havenoperaties
15	156.750	156.750	Simplex	1W	Intraship
16	156.800	156.800	Simplex	25W	Nood, spoed, veiligheid en aanroepkanaal
17	156.850	156.850	Simplex	1W	Intraship
18	156.900	161.500	Duplex	25W	Bruggen & Sluizen
19	156.950	161.550	Duplex	25W	Nautische informatie
20	157.000	161.600	Duplex	25W	Bruggen & Sluizen
21	157.050	161.650	Duplex	25W	Verkeersbegeleiding
22	157.100	161.700	Duplex	25W	Bruggen & Sluizen
23	157.150	161.750	Duplex	25W	Kustwacht
24	157.200	161.800	Duplex	25W	Nautische informatie
25	157.250	161.850	Duplex	25W	Verkeersbegeleiding
26	157.300	161.900	Duplex	25W	Nautische informatie
27	157.350	161.950	Duplex	25W	Verkeersbegeleiding
28	157.400	162.000	Duplex	25W	Nautische informatie
60	156.025	160.625	Duplex	25W	Verkeersbegeleiding
61	156.075	160.675	Duplex	25W	Verkeersbegeleiding
62	156.125	160.725	Duplex	25W	Verkeersbegeleiding
63	156.175	160.775	Duplex	25W	Verkeersbegeleiding
64	156.225	160.825	Duplex	25W	Nautische informatie
65	156.275	160.875	Duplex	25W	Verkeersbegeleiding
66	156.325	160.925	Duplex	25W	Nautische informatie
67	156.375	156.375	Simplex	25W	Opsporing & Redding (SAR)
68	156.425	156.425	Simplex	25W	Verkeersbegeleiding
69	156.475	156.475	Simplex	25W	Verkeersbegeleiding
70	156.525	156.525	Simplex	DSC	DSC/DSC-Berichten (Alarm, Nood, Veiligheid)
71	156.575	156.575	Simplex	1W	Havenoperaties
72	156.625	156.625	Simplex	1W	Nautisch intership verkeer
73	156.675	156.675	Simplex	25W	Nautische informatie bestrijding
74	156.725	156.725	Simplex	1W	Havenoperaties
75	156.775	156.775	Simplex	1W	Havenoperaties
76	156.825	156.825	Simplex	1W	Divers nautisch gebruik
77	156.875	156.875	Simplex	1W	Sociaal verkeer & Proviandering/Bunkerstations
78	156.925	161.525	Duplex	25W	Nautische informatie
79	156.975	161.575	Duplex	25W	Verkeersbegeleiding
80	157.025	161.625	Duplex	25W	Verkeersbegeleiding
81	157.075	161.675	Duplex	25W	Verkeersbegeleiding
82	157.125	161.725	Duplex	25W	Bunkering & Proviandering
83	157.175	161.775	Duplex	25W	Kustwacht
84	157.225	161.825	Duplex	25W	Bruggen & Sluizen
85	157.275	161.875	Duplex	25W	Bruggen & Sluizen

Kanaal	Frequentie Schip(MHz)	Frequentie Wal (MHz)	Simplex/ Duplex	Max. zend vermogen	Toepassing
86	157.325	161.925	Duplex	25W	Nautische informatie
87	157.375	157.375	Simplex	25W	Divers nautisch gebruik
88	157.425	157.425	Simplex	25W	Tijdelijke maritieme evenementen
<b>Private Channels; deze bevinden zich tussen kanaal 88 en 01 op uw marifoon:</b>					
31	157.550	162.150	Duplex	1W	Jachthavens/Marina kanaal

## ATIS ID Code samenstelling

Het ATIS nummer is een cijfermatige omzetting van uw door Agentschap Telecom toegekende Roepnaam. Deze code stelt u als volgt samen;

Het ATIS nummer dat u moet invoeren bestaat altijd uit 10 cijfers, terwijl uw roepnaam uit 2 letters + 4 cijfers bestaat.

## Bijvoorbeeld:

Roepnaam		P				C		8	0	7	5
Invoeren	9	2	4	4	0	3	8	0	7	5	

Uitleg:

-Het eerste cijfer (9) is altijd 9

-De volgende drie cijfers (244) zijn in Nederland altijd 244 en staan voor de code van Nederland namelijk de letter P. (afkomstig van Pays-Bas) en dat is meteen de eerste letter van uw roepnaam.

-De volgende twee cijfers (03) staan voor de tweede letter van uw roepnaam (de letter C in dit voorbeeld).

Zie onderstaande tabel voor de juiste cijfers voor andere letters.

A-01	F-06	K-11	P-16	U-21	Z-26
B-02	G-07	L-12	Q-17	V-22	
C-03	H-08	M-13	R-18	W-23	
D-04	I-09	N-14	S-19	X-24	
E-05	J-10	O-15	T-20	Y-25	

-De laatste vier cijfers (8075) worden direct overgenomen van de laatste vier cijfers van uw roepnaam, in dit voorbeeld dus: 8075

VOER HIERONDER UW **EIGEN** ROEPNAAM IN. En volg het voorbeeld zoals hierboven staat weergegeven om uw eigen ATIS code samen te stellen.

Roepnaam		P								
Invoeren	<b>9</b>	<b>2</b>	<b>4</b>	<b>4</b>						

Deze vertaling is gemaakt door ASA boot electro B.V.

Verveelvoudiging en/of publicatie van deze handleiding of gedeelten ervan zijn verboden zonder schriftelijke toestemming van ASA boot electro bv.

De Nederlandse vertaling is in sommige gevallen minder uitgebreid dan de Engelse versie. Mocht er iets zijn wat niet in de Nederlandse vertaling behandeld wordt, verwijzen wij u naar de meegeleverde Engelse versie. Zodra dit geen uitkomst biedt, kunt u contact opnemen met uw leverancier of de distributeur.

Voor informatie met betrekking tot de Cobra™ MR HH500 Handheld marifoon of andere Cobra™ producten kunt u ook terecht op de website:

[www.cobra.com](http://www.cobra.com)

Technische vragen en/of assistentie via de distributeur van Cobra™ voor Nederland:

**ASA boot electro B.V.**

**Ambachtsweg 2**

**1474 HW Oosthuizen**

**020-4369100**

[www.asabootelectro.nl](http://www.asabootelectro.nl)

[info@asabootelectro.nl](mailto:info@asabootelectro.nl)



Notities

---

Notities

---

Notities

---



*Cobra*  
**MARINE**®